

# SMART AUF KLEINEM RAUM

Luftbefeuchtungssystem Condair HumiLife –  
die flexible Raumlösung



Luftbefeuchtung, Entfeuchtung  
und Verdunstungskühlung

 **condair**

# CONDAIR HUMILIFE

## DIE FLEXIBLE RAUMLÖSUNG

**Condair HumiLife** ist das innovative Luftbefeuchtungssystem für ein schützendes, vitalisierendes und gesunderhaltendes Klima in Einzelräumen. Das System garantiert eine optimale, an jeden Raum individuell angepasste Luftfeuchtigkeit für eine Vielzahl unterschiedlicher Anwendungen.

Die lautlosen, nahezu unsichtbaren HumiLife Befeuchterspots integrieren sich in jede Architektur und Raumsituation: Büros, Besprechungsräume, Wartezimmer, Galerien, Verkaufsräume und viele andere Anwendungen lassen sich sowohl im Neubau als auch in Bestandsgebäuden flexibel befeuchten. Eine cloudbasierte Steuerung, einfache Bedienung und ein anwenderfreundliches Servicekonzept garantieren Komfort, Wohlbefinden und Gesundheit auf höchstem Niveau.





GESUNDHEIT SCHÜTZEN



LEISTUNG FÖRDERN



WERTE ERHALTEN



-MEHRWERTE SCHAFFEN



# CONDAIR HUMILIFE

## VORTEILE AUF EINEN BLICK



Lautlos und elegant

### Groß in kleinen Räumen

Elegant und unauffällig integrieren sich die lautlosen Befeuchterspots in jeden Raum. Die innovative Düsen-technologie ermöglicht kleine Befeuchtungsmengen gleichmäßig und fast unsichtbar im Raum zu verteilen.

### Alles smart im Griff

Für jeden Raum wird die optimale Luftfeuchte automatisch geregelt. Die Steuerung der gewünschten Feuchtwerte und weiterer Systemfunktionen erfolgt bequem über eine Smartphone App.

### Energieeffizient

Die energieeffiziente Niederdruck-Düsenteknologie ermöglicht einen kostensparenden Betrieb. Kontinuierliche Messungen garantieren, dass nur die tatsächlich benötigte Menge Wasser eingebracht wird.

### Geringer Montageaufwand

Die Installation passt sich ohne große Umbauarbeiten flexibel den Raumbedingungen an: Möglich ist eine Aufputz- oder eine Unterputz-Installation sowohl als Wand- als auch als Deckenmontage.

### Hygiene mit Zertifikat

Der keimfreie und sichere Betrieb wird durch die systemeigene Wasseraufbereitung und umfangreiche Hygienefunktionen garantiert. Das DGUV Test-Zeichen „Optimierte Luftbefeuchtung“ dokumentiert den hohen Standard.

### Rundum-Sorglos Wartung

Regelmäßige Vor-Ort-Wartungen und ein smartes Online-Monitoring sorgen für einen sicheren und bequemen Betrieb mit kurzen Reaktionszeiten und permanenter Systemoptimierung.

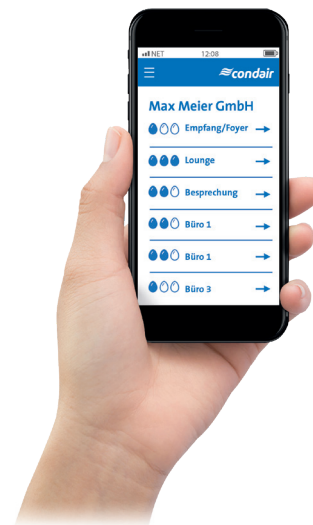

App-Steuerung

### 4 Gerätevarianten :



Unterputz integriert: Wand- und Deckenmontage



Aufputz montiert: Wand- und Deckenmontage

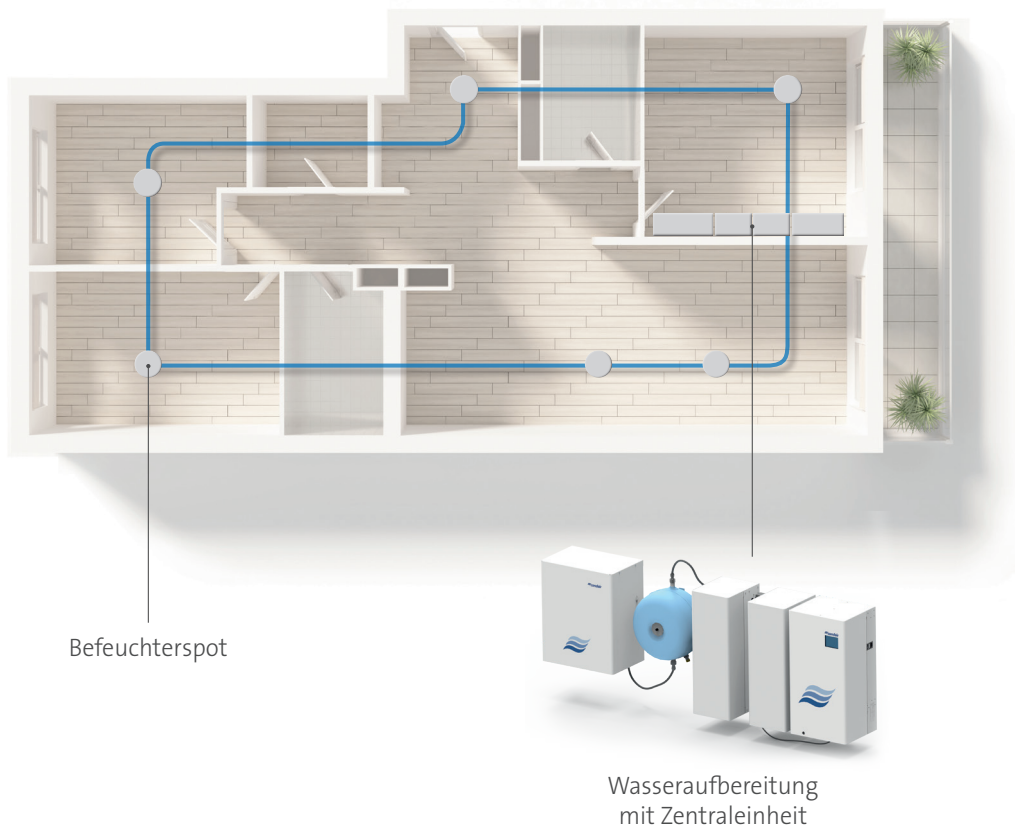

Befeuchterspot

Wasseraufbereitung mit Zentraleinheit

### Individuelle Planung

- jedes HumiLife Luftbefeuchtungssystem wird individuell für die Anzahl und Größe der zu befeuchtenden Räume ausgelegt
- durch die Möglichkeit von zwei Befeuchtungskreisläufen können bis zu 20 Befeuchterspots mit einer Zentraleinheit angesteuert werden

### Befeuchterspots

- innovative Befeuchterdüsen mit integriertem Feuchtesensor sichern die optimale Luftfeuchte
- individuelle Positionierung im Raum
- Montage Auf- und Unterputz möglich

### Wasseraufbereitung mit Zentraleinheit

- produziert perfekt aufbereitetes und keimfreies Wasser für die Befeuchterspots
- umfangreiche Hygiene-Funktionen
- hoher Bedienungs- und Wartungskomfort

### Technische Daten

<b>Zentraleinheit</b>	
Spannung	230 Volt AC
Max. Anzahl Befeuchtereinheiten pro Zentraleinheit	20
Steuerung der Befeuchtereinheit	via App oder an der Zentraleinheit
<b>Befeuchtereinheit</b>	
Befeuchtungsleistung pro Einheit	ca. 200g/h für ca. 50 m <sup>2</sup> Raumvolumen
Lautstärke	< 50 dB(A)
Montagevarianten	Unterputz Wand oder Decke
relative Feuchte- und Temperatursensor	in der Befeuchtungseinheit

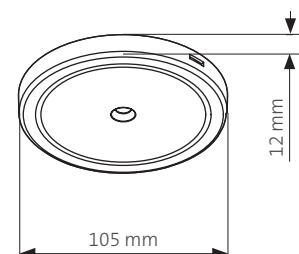
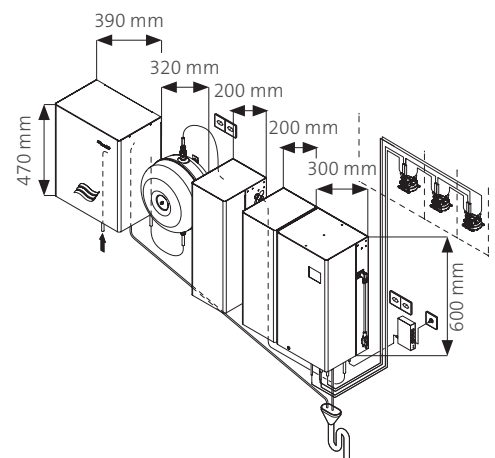

# CONDAIR HUMILIFE

## HYGIENE UND WARTUNG

### Reines Wasser inklusive

Für den 100% hygienischen Betrieb der Luftbefeuchtung enthält das System Condair HumiLife standardmäßig eine systemeigene Wasseraufbereitung. Eine integrierte UV-Entkeimung, automatische Spülfunktionen und permanente Funktionsüberwachungen garantieren beste Hygiene-Qualität und stets keimfreies Wasser.

Mit dem Test-Zeichen „Optimierte Luftbefeuchtung“ erfüllt das System alle Anforderungen an Hygiene und Betriebssicherheit der Deutschen Gesetzlichen Unfallversicherung (DGUV) und dokumentiert den uneingeschränkt sicheren Einsatz in gewerblichen Anwendungen.

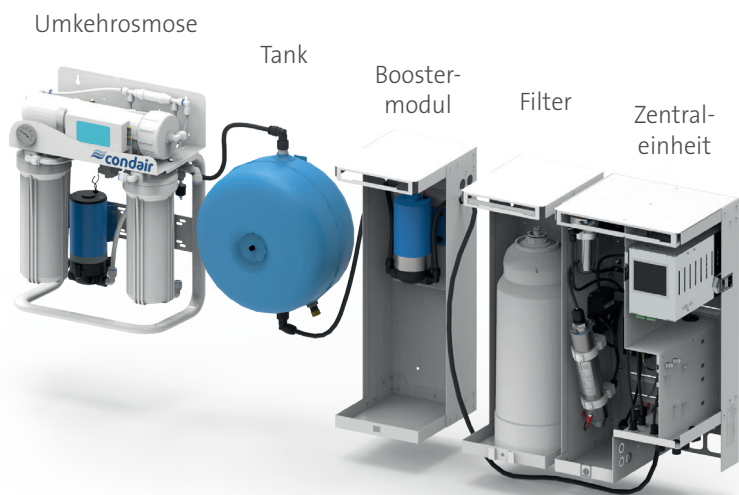

Die mehrstufige Wasseraufbereitung garantiert stets keimfreies Wasser

### Service von Anfang an

Unser Rundum-sorglos-Service für Ihre Condair HumiLife Luftbefeuchtung beginnt bequem bereits mit der Inbetriebnahme. Das cloudbasierte Monitoring erkennt fortlaufend, ob alle Systemfunktionen und Leistungswerte im optimalen Bereich sind. Bei Bedarf oder im Störfall erfolgt eine Systemoptimierung mit kurzen Reaktionszeiten. Durch das anwenderfreundliche Design der Zentraleinheit können Verbrauchsmaterialien, beispielsweise Filter, mit wenigen Handgriffen vom Betreiber selbst ausgetauscht werden. Die halbjährlich durch unsere Kundendienst-Techniker durchgeführten Wartungen und Prüfungen vor Ort garantieren den stets sicheren Betrieb der Luftbefeuchtung.

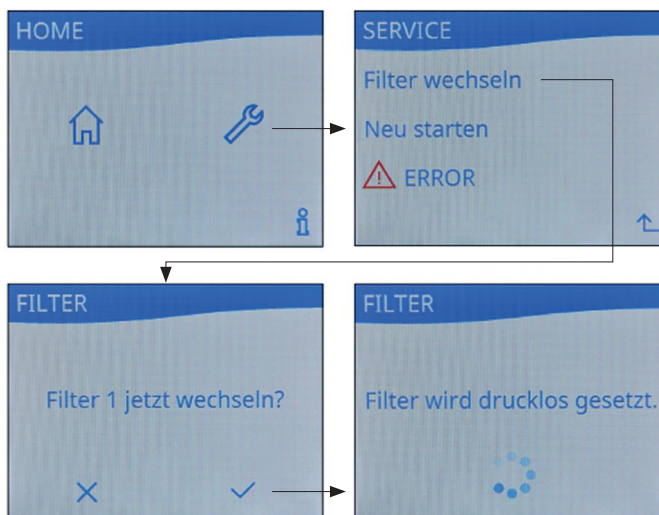

Erforderliche Wartungen und Serviceintervalle werden frühzeitig angezeigt

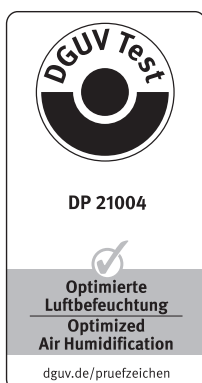

DGUV Test-Zeichen „Optimierte Luftbefeuchtung“



# CONDAIR HUMILIFE

## DIE STEUERUNG

### Smarter Bedienkomfort

Condair HumiLife – die flexible Raumlösung verbindet nicht nur Funktion, Nutzen und Design, sondern garantiert auch höchsten Bedienkomfort. Via Smartphone-App greifen Sie bequem auf das Luftbefeuchtungssystem zu und steuern bei Bedarf die Luftfeuchtigkeit für Ihre Anwendung. Wenn Sie möchten, in jedem Raum individuell.

Zusätzlich ist das System permanent an ein cloudbasiertes Monitoring angeschlossen, so dass Systemfunktionen und Leistungswerte jederzeit über ein autarkes Netzwerk online überwacht werden können.

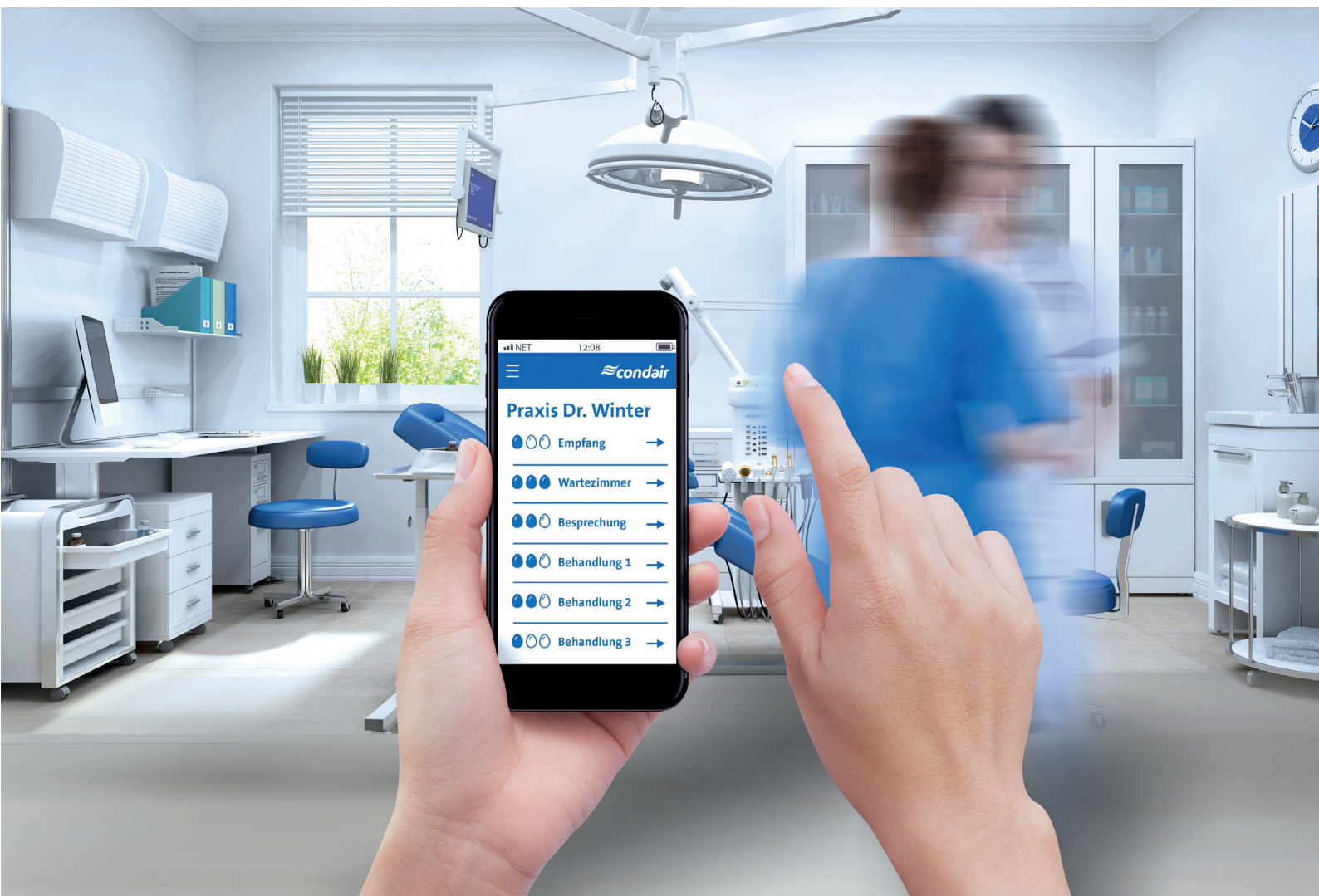
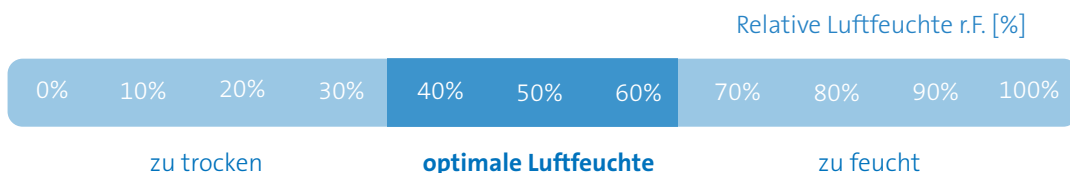

# SMART AUF KLEINEM RAUM

CONDAIR HUMILIFE – DIE FLEXIBLE RAUMLÖSUNG

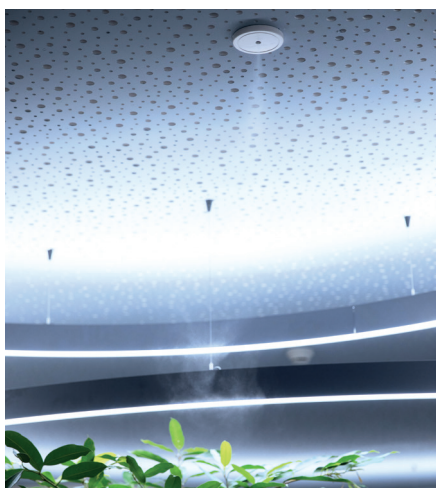
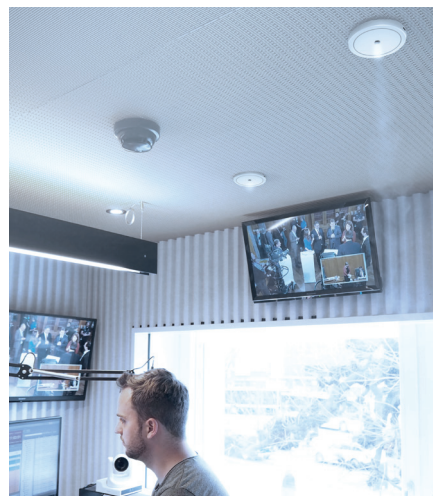

## Vertrieb



Condair Systems GmbH  
Nordportbogen 5, 22848 Norderstedt  
Tel. +49 40 853277-0, Fax +49 40 853277-44  
info@condair-systems.de, www.condair-systems.de

Condair GmbH  
Parkring 3, 5748 Garching  
Tel.: +49 89 20 70 08-0, Fax: +49 89 20 70 08-140, www.condair.de

